

**TECHNICKÝ LIST**
**Čerpadlová skupina CSE MIX G60 1F**

**Základní charakteristika**

Použití	Zajišťuje cirkulaci a směšování otopného okruhu nebo okruhu zdroje na pevná paliva. Spínání oběhového čerpadla a řízení směšovacího ventilu je realizováno z externího regulátoru.
Popis	Skládá se z čerpadla Grundfos UPM3 AUTO 25-60, třífázového směšovacího ventilu LK 840 s pohonem AVC a izolace.
Pracovní kapalina	Voda; směs voda-glykol (max. 1:1) nebo směs voda-glycerín (max. 2:1).
Instalace	Výstupní potrubí do otopného okruhu / vratné potrubí kotle na tuhá paliva, min. vzdálenost osy potrubí od zdi 100 mm.
Objednací kód	<b>19106</b>

**Parametry čerpadlové skupiny**

Pracovní teplota kapaliny	5–95 °C
Max. pracovní tlak	10 bar
Min. pracovní tlak	0,5 bar
Teplota okolí	5–40 °C
Max. relativní vlhkost	80 % bez kondenzace
Napájení čerpadlové skupiny	230 V, 50 Hz
Max. příkon čerpadlové skupiny	42 W
Min./max. proud do čerpadla	0,04/0,44 A
Krouticí moment pohonu	5 Nm
Úhel otočení pohonu	90°
Doba přestavení pohonu	120 s
Ovládání pohonu	tříbodové
Kvs směšovacího ventilu	10 m <sup>3</sup> /h
Max. rozdíl tlaků	5 mH <sub>2</sub> O (na vstupech směšovacího ventilu)
Netěsnost	< 1 % Kvs při rozdílu tlaků 5 mH <sub>2</sub> O (na vstupech směšovacího ventilu)
Materiál izolace	EPP RG 60 g/l
Celkové rozměry	305 x 140 x 220 mm
Celková hmotnost	3,9 kg
Připojení	3 x G 1" F

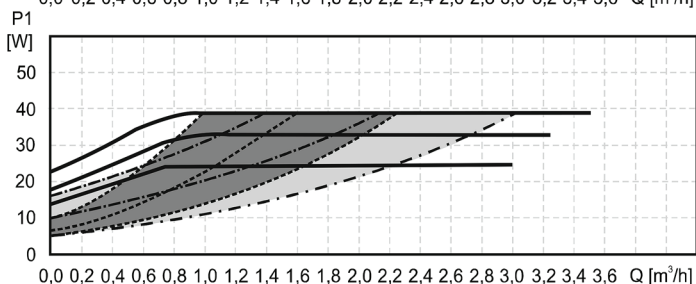
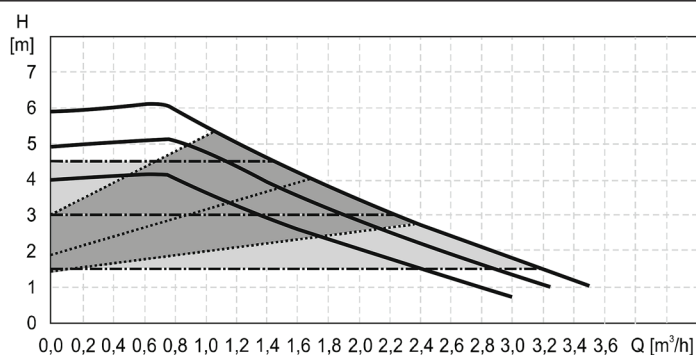
**Výkonové křivky čerpadla**

- Konstantní otáčky
- - - Proporcionální tlak
- · - Konstantní tlak

**Signalizace zvoleného profilu\***

křivka 1 (4 m)

křivka 2 (5 m)

křivka 3 (6 m)

\* příklad pro režim proporcionální tlak, více viz návod

Křivka	Max. H (horní graf)	Max. P <sub>1</sub> (dolní graf)
1	4 m	25 W
2	5 m	33 W
3	6 m	39 W

pro režim konst. otáčky

# TECHNICKÝ LIST

## Čerpadlová skupina CSE MIX G60 1F

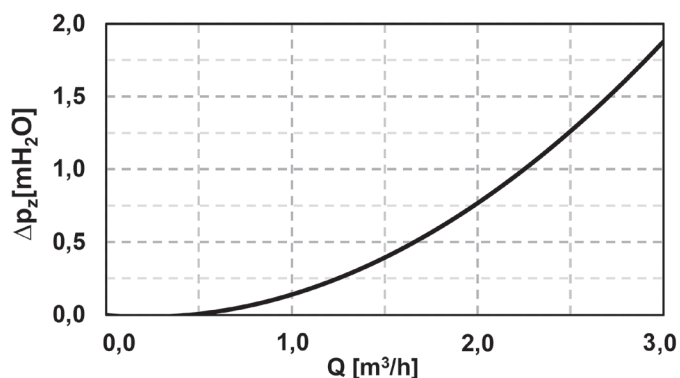
**Graf tlakové ztráty čerpadlové skupiny**

Tlaková ztráta v přímém směru.

**Elektrické připojení čerpadla**

**Elektrické připojení pohonu**

**Příklad zapojení I**

Schéma zobrazuje typické zapojení kotle na tuhá paliva (s doporučenou čerpadlovou skupinou RG MAT – není součástí dodávky), akumulaci nádrže a otopného okruhu. Pokud je kotel využíván také pro přípravu TV, doporučujeme instalovat čerpadlovou skupinu CSE OTS ZV W (není součástí dodávky).

**Příklad zapojení II**

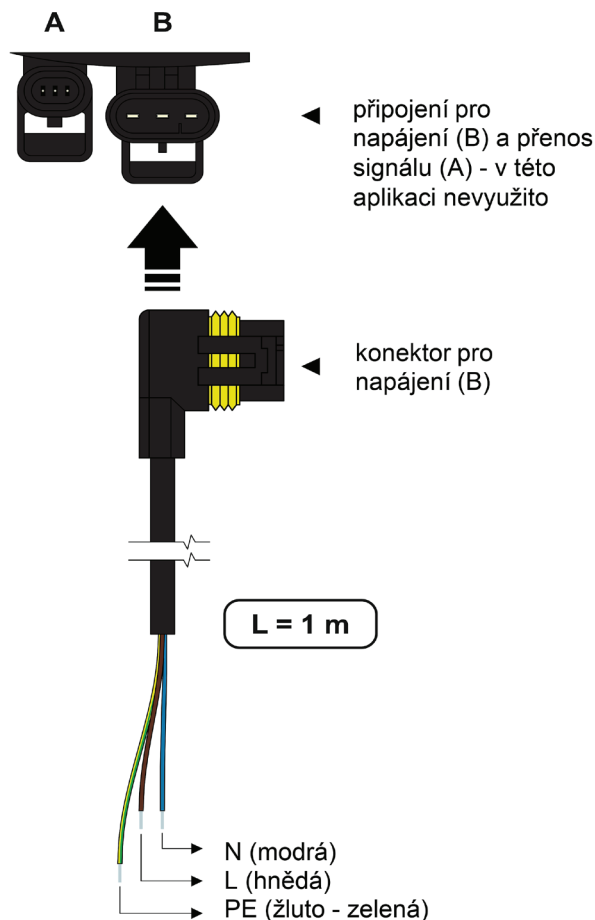
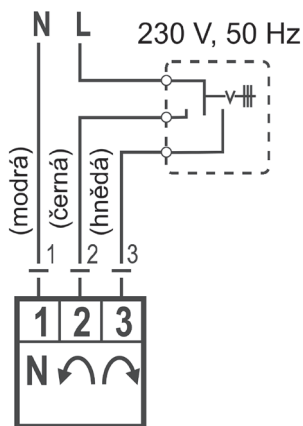
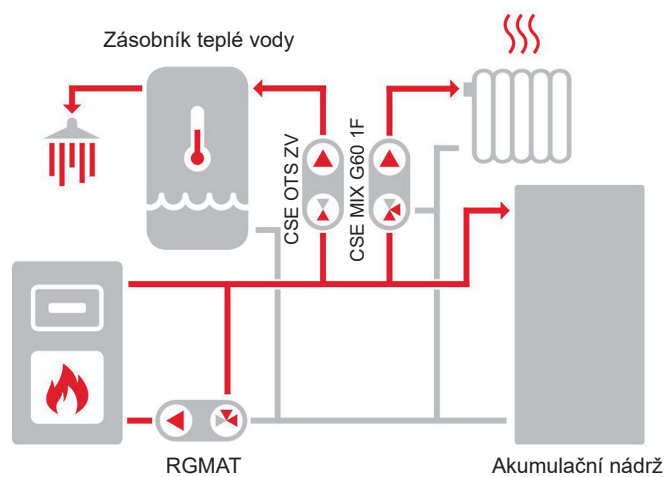
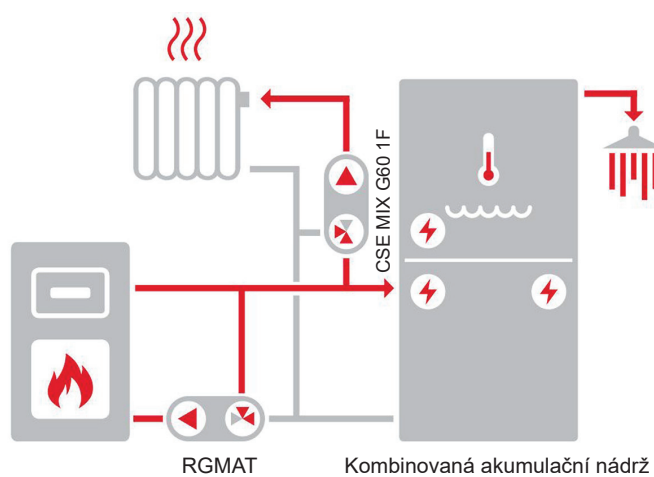
Schéma zobrazuje typické zapojení kotle na tuhá paliva (s doporučenou čerpadlovou skupinou RG MAT – není součástí dodávky), kombinované akumulaci nádrže a otopného okruhu.